

Descrição das peças



COLUNA E AURICULARES BLUETOOTH®

MANUAL DE INSTRUÇÕES

Não utilize o produto com as mãos molhadas.
Não utilize o produto se este tiver sido exposto a água, humidade ou qualquer outro líquido, de forma a evitar choques elétricos, explosões e/ou ferimentos no utilizador e danos no produto.
Não utilize o produto para outro fim além do previsto.
Não utilize outros acessórios que não os fornecidos.
Não insira objetos em qualquer uma das aberturas.
Este produto destina-se apenas a uso doméstico. Não deve ser utilizado para fins comerciais.

Para evitar possíveis lesões auditivas, não ouça música a níveis de volume elevados por longos períodos de tempo. Isto também pode danificar o produto.

Nota: recomenda-se que o produto não seja utilizado durante o carregamento, uma vez que tal pode reduzir a vida útil da bateria.

Segurança da bateria

Em caso de fuga numa bateria e numa pilha, não permita que o líquido entre em contacto com a pele nem os olhos. Em caso de contacto, lave a área afetada com água em abundância e consulte um médico.

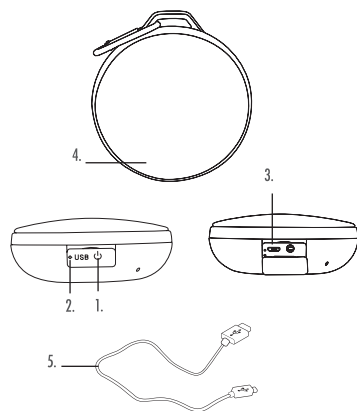

Coluna Bluetooth

1. Botão de ligar/desligar/reproduzir/pausa/mãos-livres (🔊)
2. Luz indicadora LED
3. Porta de carregamento micro USB
4. Microfone mãos-livres
5. Cabo micro USB

Após longos períodos de armazenamento, poderá ser necessário carregar e descarregar as pilhas ou as baterias várias vezes para obter o máximo desempenho.
Não esmague, perfure, desmonte nem danifique as baterias.
Não armazene acima dos 60 °C.
Evite o armazenamento sob luz solar direta.
Não coloque as baterias gastas no lixo doméstico.
Não elimine as baterias por meio de fogo, pois poderá provocar uma explosão.
Assim que as baterias estiverem gastas, elimine o produto numa estação de reciclagem local. Contacte as autoridades governamentais locais para obter mais informações.
A coluna está equipada com uma bateria recarregável de 3,7 V/300 mAh (não amovível).
Cada um dos auriculares está equipado com uma bateria recarregável de 3,7 V/35 mAh (não amovível).
A caixa de carregamento dos auriculares está equipada com uma bateria recarregável de 3,7 V/300 mAh (não amovível).

Auriculares TWS

1. Botão de funções (🔊)
2. Microfone mãos-livres
3. Luz(es) indicadora(s) LED

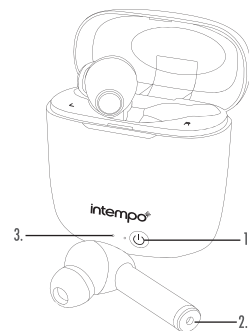

A UP Global Sourcing UK Ltd. declara, através deste documento, que este produto está em conformidade com os requisitos essenciais e outras disposições da Diretiva 2014/53/UE.

A declaração de conformidade completa pode ser consultada na UP Global Sourcing UK Ltd., Victoria Street, Manchester OL9 0DD. Reino Unido ou online em www.intempo.co.uk/declaration-letters.html.
Modelo n.º: EE6493.

Cuidados e manutenção

Limpe os auriculares e a coluna com um pano macio e que não largue pelos.

Não:

Utilize solventes de limpeza abrasivos para limpar os auriculares ou a coluna.
Exponha os auriculares ou a coluna a temperaturas extremamente altas ou baixas.
Deixe cair os auriculares ou a coluna.
Tente desmontar os auriculares ou a coluna.
Elimine os auriculares ou a coluna num fogo, pois poderá provocar uma explosão.

Caixa de carregamento TWS

1. Botão de alimentação
2. Porta de carregamento micro USB
3. Indicador de carregamento da caixa (LED esquerdo)
4. Indicador de carregamento dos auriculares (LED direito)

Instruções de utilização

Carregar a bateria Coluna Bluetooth®

A coluna está equipada com uma bateria recarregável de 3,7 V/300 mAh (não amovível).
Recomenda-se que a bateria seja totalmente carregada antes da primeira utilização; este processo demora aproximadamente 2 e 3 horas.

Ligue a extremidade micro USB do cabo de carregamento USB à porta de carregamento micro USB na coluna e a outra extremidade a uma porta USB compatível.

Durante o carregamento, a luz indicadora LED acende-se a vermelho.

Assim que a coluna estiver totalmente carregada, desligue cuidadosamente ambas as extremidades do cabo de carregamento USB e guarde-o em segurança para utilização futura.

Nota: ** Tempo de reprodução com base em 20 % de volume.

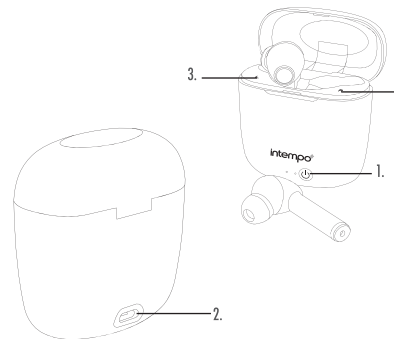

Instruções de segurança

Quando utilizar produtos elétricos, as precauções básicas de segurança devem ser sempre seguidas. Mantenha o produto e os respetivos acessórios fora do alcance das crianças.
Mantenha as peças pequenas fora do alcance das crianças, pois podem constituir um perigo de asfixia. As crianças com menos de oito anos devem ser supervisionadas para garantir que não brincam com o produto.
Este produto não é um brinquedo.
Este produto não contém peças que possam ser reparadas pelo utilizador. Se o produto e qualquer um dos respetivos acessórios estiverem avariados ou danificados, a unidade deve ser reciclada.
Mantenha o produto e os respetivos acessórios afastados de fontes de calor, luz solar direta, humidade, água e qualquer outro líquido ou arestas afiadas que possam causar danos.
Certifique-se de que o produto está bem ventilado.
Não deixe objetos suscetíveis ao magnetismo (cartões de crédito, etc.) perto do produto.

LA/00000000/12700103

www.intempo.co.uk

Fabricado na China.

51 149 Köln, Germany.

Edmund-Kumppler Straße 5,

UP Global Sourcing UK Ltd.,

4464 – 501 Senhora de Hora, Portugal.

MCH, S.A., Rua João Mendonça, 505

Importado e distribuído por:



intempo®



Auriculares TWS e caixa de carregamento

Cada auricular está equipado com uma bateria recarregável de 3,7 V/35 mAh (não amovível) e a caixa de carregamento está equipada com uma bateria recarregável de 3,7 V/300 mAh (não amovível).

Recomenda-se que todas as baterias sejam totalmente carregadas antes da primeira utilização; isto demora cerca de 2 a 3 horas para a caixa de carregamento e cerca de 1,5 hora para os auriculares.

Para carregar a caixa, ligue a extremidade micro USB do cabo de carregamento USB à porta de carregamento micro USB e a outra extremidade a uma porta USB compatível.

Durante o carregamento, a luz indicadora de carregamento da caixa pisca a vermelho. Assim que estiver carregada, a luz indicadora LED permanece acesa.

Para carregar os auriculares, coloque cada auricular na porta de carregamento correspondente e prima “”.

Durante o carregamento, a luz indicadora de carregamento dos auriculares acende-se a azul.



Com a caixa totalmente carregada, pode carregar os auriculares até 3 vezes antes de ser necessário voltar a carregá-la.

Nota: ** os auriculares têm um tempo de reprodução de até 2,5 horas com o volume a 20 % e a caixa de carregamento fornece 3,5 carregamentos completos. Isto proporciona um tempo de reprodução total de até 8,5 horas antes de necessitar de carregar a caixa.

Utilizar a coluna e os auriculares TWS Bluetooth®

Funcionalidade básica Coluna Bluetooth®

Ligue a coluna mantendo premido o botão “” durante cerca de 3 segundos.

Coloque uma faixa em pausa premindo uma vez o botão “”; prima novamente para retomar a faixa. Desligue a coluna mantendo premido o botão “” durante cerca de 2 segundos.

O nível de bateria dos auriculares/da coluna diminui rapidamente.

O nível de volume está demasiado alto. A utilização excessiva dos auriculares/da coluna com volumes elevados descarrega rapidamente a bateria. Carregue os auriculares/a coluna seguindo as instruções da secção “Carregar a bateria” e utilize um nível de volume mais baixo para obter melhores resultados. A bateria pode estar a atingir o fim da vida útil e os auriculares/a coluna terão de ser eliminados. Consulte a secção “Segurança da bateria”.

Especificações

Coluna Bluetooth®

Código do produto: EE6493SONFOB

Versão Bluetooth: 5.0

Distância sem fios: até 25 m*

Impedância: 4 Ω

Sensibilidade: 75 dB

Bateria: 3,7 V/300 mAh

Frequência de Bluetooth: 2,4 GHz

Saída de RF máx.: < 6 dBm

Auriculares TWS e caixa de carregamento

Ligue os auriculares mantendo premido o botão “” em ambos os auriculares durante cerca de 2 segundos. Após serem ligados, os auriculares são automaticamente emparelhados entre si.

Coloque uma faixa em pausa premindo “”; prima novamente para retomar a faixa.

Mantenha premido o botão “” em ambos os auriculares durante cerca de 4 segundos para os desligar.

Modos

Os auriculares/a coluna têm de estar ligados antes de utilizar qualquer um dos modos que se seguem.

Modo Bluetooth

PASSO 1: depois de os auriculares/a coluna estarem ligados, a luz indicadora LED fica intermitente, indicando que os auriculares/a coluna estão prontos para serem emparelhados com um dispositivo compatível com Bluetooth.

Auriculares TWS e caixa de carregamento

Código do produto: EE6493SONFOB

Versão Bluetooth: 5.0

Distância sem fios: até 25 m*

Impedância: 32 Ω

Sensibilidade: 95 dB

Bateria: 3,7 V/300 mAh (caixa de carregamento)

+ 2 x 3,7 V/35 mAh (auriculares)

Frequência de Bluetooth: 2,4 GHz

Saída de RF máx.: < 6 dBm

*O alcance efetivo pode ser afetado devido à presença de obstáculos entre os dispositivos ligados.

PASSO 2: procure os auriculares/a coluna utilizando um dispositivo compatível com Bluetooth. Selecione “EE6493” para ligar e emparelhar. Após estabelecer ligação, a luz indicadora LED permanece acesa para indicar que os auriculares/a coluna estão emparelhados com o dispositivo compatível com Bluetooth.

PASSO 3: para desemparelhar ou remover um dispositivo compatível com Bluetooth dos auriculares/da coluna, desative a função Bluetooth no dispositivo compatível. Os auriculares/a coluna podem agora ser emparelhados com um novo dispositivo compatível.



Nota: uma vez estabelecida a ligação, o som pode ser controlado através dos controlos relevantes no dispositivo Bluetooth compatível.



Efetuar chamadas telefónicas através de um dispositivo compatível com Bluetooth

É possível efetuar chamadas telefónicas depois de emparelhar os auriculares/a coluna com o dispositivo compatível com Bluetooth.



PASSO 1: utilizando o dispositivo compatível com Bluetooth, marque o número a chamar e selecione

a opção Bluetooth/mãos-livres. Os auriculares/a coluna e o microfone mãos-livres funcionam agora como um dispositivo mãos-livres.

PASSO 2: para atender ou desligar uma chamada: pressione “” na coluna; pressione “” nos auriculares.

PASSO 3: para rejeitar uma chamada telefónica recebida: mantenha premido o botão “” na coluna durante cerca de 3 segundos; mantenha premido o botão “” nos auriculares durante cerca de 3 segundos.

PASSO 4: o volume da chamada telefónica pode ser controlado através da coluna ou do dispositivo compatível com Bluetooth.

PASSO 5: se premir duas vezes “” na coluna ou duas vezes “” nos auriculares, o último número marcado será remarcado a partir do dispositivo compatível com Bluetooth.